

Bestil online på
portal.mi.dk

IFT- og trækdele





Prodsøjer/træk

Varenummer	Varenavn	Længde	Indv. diameter	Træk	Type	Udv. diameter
agm 8356004	Agmaster drejebar prodsej/træk	270 mm	Ø35	2 tons	drejebar	80 mm
agm 8356005	Agmaster drejebar prodsej/træk	340 mm	Ø45	7 tons	drejebar	95 mm
agm 8356005	Agmaster drejebar prodsej/træk	340 mm	Ø45	7 tons	drejebar	95 mm
agm 8356006	Agmaster drejebar prodsej/træk	345 mm	Ø45	10 tons	drejebar	95 mm
agm 8356007	Agmaster drejebar prodsej/træk	325 mm	Ø52	11 tons	drejebar	120 mm
agm 8356008	Agmaster drejebar prodsej/træk	390 mm	Ø52	20 tons	drejebar	130 mm
agm 8356000	Agmaster prodsej/træk (Bred)	280 mm	Ø50	10 tons	fast	120 mm
agm 8356003	Agmaster prodsej/træk (bred)	335 mm	Ø52	20 ton	fast	120 mm
agm 8356001	Agmaster prodsej/træk (Smal)	350 mm	Ø40	5 tons	fast	100 mm
agm 8356002	Agmaster prodsej/træk (Smal)	375 mm	Ø40	10 tons	fast	100 mm

Bøsninger

Varenummer	Varenavn	Indv. diameter	Udv. diameter	Længde
agm 8356009	Bøsning til prodsej	30 mm	50 mm	60,3 mm
agm 8356010	Bøsning til prodsej	35 mm	50 mm	60,3 mm
agm 8401579	Bøsning til topstang kat. 3-2	25,4 mm	32 mm	50,8 mm
agm 8401520	Bøsning til topstang kat. 2-1	19,2 mm	25,4 mm	50,8 mm
agm 8401521	Bøsning til lift kugle kat. 2-1	22 mm	28,6 mm	44,5 mm
agm 8401522	Bøsning til lift kugle kat. 3-2	28,6 mm	36,5 mm	44,5 mm



PTO aksler

Varenummer	Varenavn	Længde	Type	Traktortilslutning	Redskabstilslutning	v/ 540 o/min.
agm 8697802	Agmaster PTO aksel	1010 mm	AGM1	1 3/8-6	1 3/8-6	16 hk
agm 8697808	Agmaster PTO aksel	1010 mm	AGM3	1 3/8-6	1 3/8-6	27 hk

Justeringsskrue

Varenummer	Varenavn	Længde	Lænde M	Gevind	Øje bredde udv.	Øje bredde indv.
agm 8402250	Justskrue for slingerkæde	275 mm	130 mm	M20x2,5	38 mm	14 mm
agm 8402251	Justskrue for slingerkæde	280 mm	150 mm	M22x2,5	38 mm	14 mm
agm 8402254	Justskrue for slingerkæde	245 mm	120 mm	M16x2	35 mm	16 mm

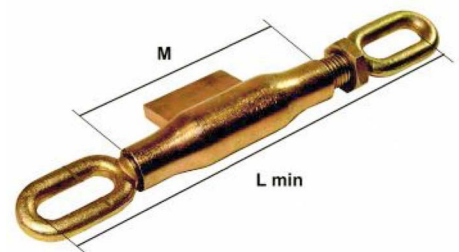

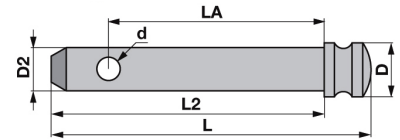

Topstangsbolte

Varenummer	Varenavn	Ø D2	Længde L	Længde L2	Længde LA	Ø D/d
agm 8401556	Topstangsbolte kat. 1	22 mm	184 mm	-	-	-
agm 8401511	Topstangsbolte kat. 1	19 mm	90 mm	73 mm	57,0 mm	22/12 mm
agm 8401512	Topstangsbolte kat. 1	19 mm	127 mm	110 mm	92,0 mm	22/12 mm
agm 8401513	Topstangsbolte kat. 1	19 mm	138 mm	121 mm	102,0 mm	22/12 mm
agm 8401514	Topstangsbolte kat. 1	19 mm	164 mm	146 mm	127,0 mm	22/12 mm
agm 8401516	Topstangsbolte kat. 2	25 mm	132 mm	113 mm	95,0 mm	29/12 mm
agm 8401517	Topstangsbolte kat. 2	25 mm	148 mm	130 mm	112 mm	29/12 mm
agm 8401518	Topstangsbolte kat. 2	25 mm	153 mm	134 mm	116,0 mm	29/12 mm
agm 8401557	Topstangsbolte kat. 2	25,4 mm	97 mm	-	-	-
agm 8401558	Topstangsbolte kat. 3	31 mm	125 mm	-	-	-

Trailerkugler

Varenummer	Varenavn	Kugle	Gevind	Gevindlængde	Total længde
agm 8401598	Trailer kugle/træknagle K50	K50	Ø25		190 mm
agm 8401597	Trailer kugle K50	K50	7/8 UNF	70 mm	140 mm
agm 8401599	Trailer kugle K50	K50	M16	50 mm	125 mm



Trækbolte

Varenummer	Varenavn	Diameter	Længde	Længde fra split
agm 8401506	Trækbolte med kæde	19 mm	190 mm	175 mm
agm 8401559	Trækbolte med kæde	19 mm	120 mm	109 mm
agm 8401507	Trækbolte med kæde	22 mm	190 mm	175 mm
agm 8401508	Trækbolte med kæde	25 mm	190 mm	175 mm
agm 8401509	Trækbolte med kæde	28 mm	190 mm	175 mm
agm 8401510	Trækbolte med kæde	32 mm	205 mm	190 mm
agm 8401592	Trækbolte med kæde	35 mm	205 mm	190 mm
agm 8401593	Trækbolte med kæde	38 mm	205 mm	190 mm

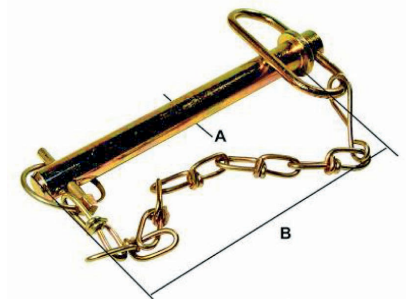

		ØD	Længde L	Længde LA
agm 8401560	Trækbolte med kæde	19 mm	151 mm	135 mm
agm 8401561	Trækbolte med kæde	22 mm	151 mm	135 mm
agm 8401562	Trækbolte med kæde	25 mm	151 mm	135 mm
agm 8401563	Trækbolte med kæde	28 mm	145 mm	130 mm
agm 8401564	Trækbolte med kæde	28 mm	191 mm	175 mm

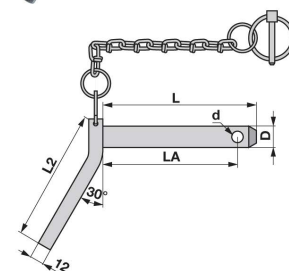

Støtteben

Varenummer	Varenavn	Model	Løftehøjde	Min. længde	Løftkraft	Profil
agm s85250	Agmaster hydraulisk støtteben	S85	250 mm	433 mm	11 tons / 200B	Ø100
agm s85400	Agmaster hydraulisk støtteben	S85	400 mm	583 mm	11 tons / 200B	Ø100
agm 8079301	Hydraulisk dobbeltvirkende støtteben	H950	500 mm	815 mm	3,9 tons / 200B	90x90
agm 8350023	Agmaster støtteben DG	DG701	310 mm	620 mm	3 tons	70x70
agm 8350024	Agmaster støtteben DG	DG706	310 mm	620 mm	4 tons	80x80
agm 8350025	Agmaster støtteben DG	DG707W	400 mm	720 mm	4 tons	80x80
agm 8350044	Agmaster støtteben DG/3SF	DG706/3SF	310 + 290 mm	700 mm	2,5 tons	80x80
agm 8350014	Agmaster støtteben P	P560	300 mm	670 mm	1 tons	70x70
agm 8350045	Agmaster støtteben P	P561	400 mm	770 mm	1 tons	70x70
agm 8350011	Agmaster støtteben PE	PE595	300 mm	670 mm	1 tons	70x70
agm 8350042	Agmaster støttehjul fast gummi 200x50	FC	210 mm	625 mm	150 kg	Ø48
agm 8350043	Agmaster støttehjul Luft gummi 260x85	FC	210 mm	630 mm	150 kg	Ø48
agm 8350010	Montagebeslag til FC Støttehjul	FC				Ø48



S85

H950

DG

P

FC

FC beslag

Dobbelt lifttappe

Varenummer	Varenavn	Gevind	Ø1	Ø2	Længde (F)	Montage hul
agm 8401553	Dobbelt lifttap med gevind	1 1/8" UNF	28 mm	22 mm	197 mm	Ø28
agm 8401554	Dobbelt lifttap med gevind	M24x1,5	28 mm	22 mm	200 mm	Ø24
agm 8401555	Dobbelt lifttap med gevind	M24x1,5	28 mm	22 mm	200 mm	Ø25

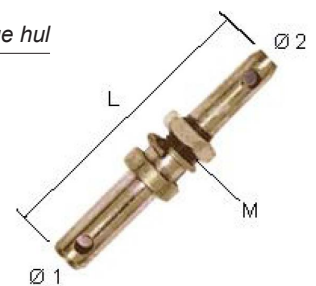

Dobbelt redskabsbolte

Varenummer	Varenavn	Længde L	Længde L2/L3/L4	D1	D2	d
agm 8401567	Dobbelt redskabsbolt	230 mm	20 / 70 / 100 mm	28 mm	22 mm	12
agm 8401568	Dobbelt redskabsbolt	168 mm	20 / 54 / 71 mm	25 mm	19 mm	12
agm 8401569	Dobbelt redskabsbolt	250 mm	20 / 75 / 115 mm	32 mm	25 mm	12
agm 8401570	Dobbelt redskabsbolt	290 mm	20 / 75 / 150 mm	36,5 mm	28 mm	12

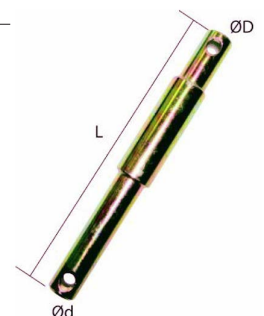

Ringsplitter

Varenummer	Varenavn	Ø
agm 8401523	Ringsplit	4,5 mm
agm 8401524	Ringsplit	6 mm
agm 8401526	Ringsplit	8 mm
agm 8401527	Ringsplit	9 mm
agm 8401528	Ringsplit	10 mm
agm 8401529	Ringsplit	11 mm
agm 8401545	Ringsplit med kæde 195 mm	11 mm
agm 8401543	Sikkerheds ringsplit	8,5 mm
agm 8401544	Sikkerheds ringsplit	10,5 mm
agm 00160209	Sikkerheds ringsplit 10 stk.	11,5 mm

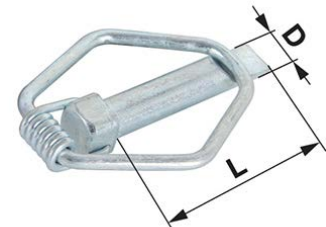

Sikringsbolte

Varenummer	Varenavn	Ø	Længde
agm 8401571	Agmaster rør ringsplit	8,0 mm	70 mm
agm 8401573	Agmaster rør ringsplit	6,0 mm	70 mm

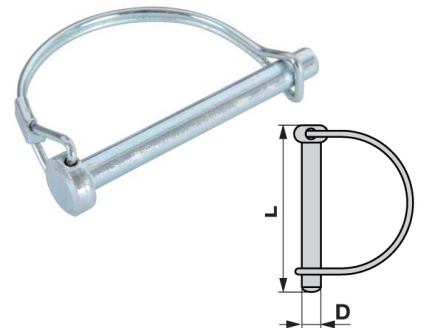

Dobbelt hårnåle split

Varenummer	Varenavn	D	Længde L
agm 8401538	Dobbelt-hårnåle split	2 mm	51 mm
agm 8401539	Dobbelt-hårnåle split	3 mm	71 mm
agm 8401540	Dobbelt-hårnåle split	4 mm	93 mm
agm 8401541	Dobbelt-hårnåle split	5 mm	116 mm
agm 8401542	Dobbelt-hårnåle split	6 mm	120 mm

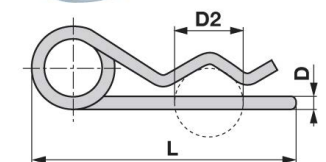

Hårnåle splitter

Varenummer	Varenavn	D	Længde L
agm 8401530	Hårnåle split	2 mm	51 mm
agm 8401531	Hårnåle split	3 mm	65 mm
agm 8401532	Hårnåle split	4 mm	76 mm
agm 8401533	Hårnåle split	5 mm	100 mm
agm 8401534	Hårnåle split	6 mm	120 mm
agm 8401535	Hårnåle split	7 mm	163 mm
agm 8401574	Hårnålesplit sortiment 25 stk.	5x3 mm, 5x3,5 mm, 10x4 mm, 5x5 mm	





Topstænger

Varenummer	Varenavn	Længde	Rørlængde	Gevind	Kugleøjer	Kuglebredde/højde
agm 8400018	Mekanisk topstang kat. 0	265 - 385 mm	195 mm	Unc 3/4	16/16 mm	25,4/xx mm
agm 8400006	Mekanisk topstang kat. 1	265 - 320 mm	150 mm	M 24x3	19/19 mm	44/60 mm
agm 8400002	Mekanisk topstang kat. 1	390 - 550 mm	280 mm	M 24x2,5	19/19 mm	44/60 mm
agm 8400014	Mekanisk topstang kat. 1	560 - 790 mm	450 mm	M 27x3	19/19 mm	44/60 mm
agm 8400029	Mekanisk topstang kat. 1	610 - 840 mm	500 mm	M 27x3	19/19 mm	44/60 mm
agm 8400003	Mekanisk topstang kat. 2	385 - 565 mm	275 mm	M 27x3	25/25 mm	51/75 mm
agm 8400004	Mekanisk topstang kat. 2	470 - 720 mm	350 mm	M 30x3	25,4/25,4	51/75 mm
agm 8400005	Mekanisk topstang kat. 2	555 - 830 mm	400 mm	M 36x3	25,4/25,4	51/95 mm
agm 8400010	Mekanisk topstang kat. 2	640 - 890 mm	510 mm	M 30x3,5	25,4/25,4	51/75 mm
agm 8400012	Mekanisk topstang kat. 2	680 - 930 mm	560 mm	M 30x3	25,4/25,4	51/75 mm
agm 8400013	Mekanisk topstang kat. 2	715 - 965 mm	580 mm	M 40x3	25,4/25,4	51/xx mm
agm 8400015	Mekanisk topstang kat. 2	730 - 980 mm	610 mm	M 30x3	25,4/25,4	51/75 mm
agm 8400024	Mekanisk topstang kat. 2	305 - 375 mm	180 mm	M 30x3,5	25,4/25,4	51/75 mm
agm 8400031	Mekanisk topstang kat. 2	570 - 820 mm	450 mm	M 27x3	25,4/25,4	51/60 mm
agm 8400032	Mekanisk topstang kat. 2	850 - 1100 mm	730 mm	M 30x3	25,4/25,4	51/75 mm
agm 8400033	Mekanisk topstang kat. 2	470 - 700 mm	400 mm	M 36x3	25,4/25,4	51/75 mm
agm 8400035	Mekanisk topstang kat. 2	575 - 835 mm	450 mm	M 30x3,5	25,4/25,4	51/75 mm
agm 8400049	Mekanisk topstang kat. 2	535 - 785 mm	405 mm	M 30x3,5	25,4/25,4	51/75 mm
agm 8400050	Mekanisk topstang kat. 2	640 - 890 mm	510 mm	M 30x3,5	25,4/25,4	51/75 mm
agm 00161230	Mekanisk topstang kat. 2/3	565 - 790 mm	400 mm	M 36x3	25,4/25,4	51/95 mm
agm 8400008	Mekanisk topstang kat. 3	655 - 945 mm	500 mm	M 36x3	32,2/32,2	51/95 mm
agm 8400036	Mekanisk topstang kat. 3	615 - 855 mm	450 mm	M 36x3	32,2/32,2	51/95 mm
agm 8400038	Mekanisk topstang kat. 3	700 - 980 mm	570 mm	M 36x3	32,2/32,2	51/95 mm



Hulbomme

Varenummer	Varenavn	Længde excl. tap	Huller	Kat. / Dia.	Tykkelse	Bredde
agm 8402001	Hulbom	660 mm	10 - \emptyset 20	1 (\emptyset 22)	30 mm	63 mm
agm 8402007	Hulbom	550 mm	8 - \emptyset 20	1 (\emptyset 22)	30 mm	60 mm
agm 8402006	Hulbom	660 mm	11 - \emptyset 20	2 (\emptyset 28)	30 mm	63 mm
agm 8402002	Hulbom	760 mm	11 - \emptyset 22	2 (\emptyset 28)	30 mm	63 mm
agm 8402004	Hulbom	825 mm	9 - \emptyset 33	2 (\emptyset 28)	30 mm	75 mm
agm 8402009	Hulbom	800 mm	12 - \emptyset 22	2 (\emptyset 28)	30 mm	63 mm
agm 8402005	Hulbom	945 mm	7 - \emptyset 32	3 (\emptyset 36)	45 mm	90 mm

Styreprofiler

Varenummer	Varenavn	$\emptyset D$	$\emptyset d$	D2	Kategori
agm 8401580	Styreprofil med kugle	56 mm	28,7 mm	12 mm	2
agm 8401581	Styreprofil med kugle	64 mm	37,5 mm	16 mm	3
agm 8401582	Styreprofil med kugle	64 mm	28,5 mm	12 mm	2-3

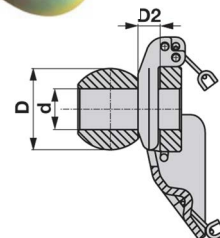

Topstangskugler

Varenummer	Varenavn	Udv. diameter	Indv. diameter	Bredde	Kat.
agm 8401586	Topstangskugle Agmaster	50 mm	25,4 mm	51 mm	2
agm 8401587	Topstangskugle Agmaster	60 mm	32,5 mm	51 mm	3
agm 8401588	Topstangskugle Agmaster	60 mm	25,4 mm	51 mm	2-3

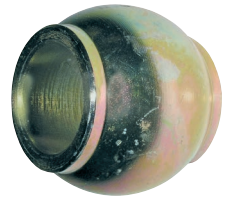

Liftkugler

Varenummer	Varenavn	Udv. diameter	Indv. diameter	Kat.	Bredde	Materiale
agm 8401583	Liftkugle Agmaster	56 mm	28.5 mm	2	45 mm	Stål
agm 8401584	Liftkugle Agmaster	64 mm	37.0 mm	3	45 mm	Stål
agm 8401585	Liftkugle Agmaster	64 mm	28.4 mm	3/2	45 mm	Stål
duc c308800	Liftkugle Walterscheid	56 mm	28.4 mm	2	45 mm	Stål
duc c308801	Liftkugle Walterscheid	64 mm	37.0 mm	3	45 mm	Stål
duc c309246	Liftkugle Walterscheid	64 mm	28.4 mm	3/2	45 mm	Stål
duc c306330	Liftkugle Walterscheid	85 mm	51 mm	4	57 mm	Stål
duc c202332	Liftkugle Walterscheid Heavy duty	64 mm	37.0 mm	3	45 mm	Special stål



Liftarms ender

Varenummer	Varenavn	Kat.	Ø	Diameter	Bredde
agm 8401005	Liftarms ende	1	19 mm	65 mm	50 mm
agm 8401006	Liftarms ende	1	22 mm	76 mm	70 mm
agm 8401009	Liftarms ende	2	25 mm	83 mm	70 mm
agm 8401010	Liftarms ende	2	28,4 mm	80 mm	70 mm
agm 8401012	Liftarms ende	2	28,4 mm	108 mm	80 mm



Redskabsbolte

Varenummer	Varenavn	Ød	ØD	Længde
agm 8401565	Redskabsbolt dobbelt	19 mm	25 mm	180 mm
agm 8401566	Redskabsbolt dobbelt	22 mm	28 mm	180 mm

Lifftappe

Varenummer	Varenavn	Gevind	Ø	Ø	Længde E
agm 8401504	Lift tap til påsvejsning		22 mm	22 mm	132 mm
agm 8401505	Lift tap til påsvejsning		28,6 mm	22 mm	138 mm
agm 8401500	Lift tap m. gevind	7/8" UNF	22 mm	22 mm	140 mm
agm 8401501	Lift tap m. gevind	M22x1,5	22 mm	28 mm	150 mm
agm 8401502	Lift tap m. gevind	7/8" UNF	28 mm	28 mm	149 mm
agm 8401547	Lift tap m. gevind	M18x1,5	22 mm	20 mm	130 mm
agm 8401548	Lift tap m. gevind	M20x1,5	22 mm	20 mm	130 mm
agm 8401551	Lift tap m. gevind	M22x1,5	28 mm	22 mm	137 mm
agm 8401546	Lift tap m. gevind	3/4" UNF	22 mm	19 mm	140 mm

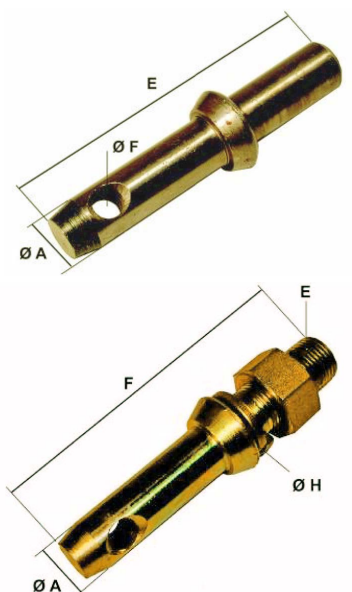

Gribeklør

Varenummer	Varenavn	Gribeklør enkelt	Gribeklør sæt	Kat.
duc c200016	Gribeklo	løs		2
duc c200020	Gribeklo	løs		3
duc c200050	Gribeklo		sæt	2
duc c200052	Gribeklo		sæt	3
duc c200053	Gribeklo		sæt	4

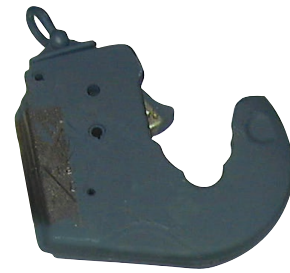

Gribeklør res. dele

Varenummer	Varenavn	Låsepal sæt	Kat.
duc c200001	Låsepal	sæt	2
duc c200002	Låsepal	sæt	3



Støvhætte/støvring

Varenummer	Varenavn
sch 8000338	Støvhætte for kugle K80
sch 8000339	Støvring for kugle K80



sch 8000338

Kugleskåle

Varenummer	Varenavn	Type	Indv. gevind
sch 8000521	Kugleskål K50 til tvangsstyring	K50	M30x2



Varenummer	Varenavn	Type	Afstand bolte	Tryk	Længde	Bolt huller
sch 8000802	Kugleskål til påsvejsning	K80	80x65 mm	2 tons	375 mm	
sch 8003309	Kugleskål	K80	110x100 mm	3 tons		8xø16
sch 8003310	Kugleskål	K80	145x145 mm	4,5 tons		8xø20
sch 8000105	Kugleskål	K80	160x160 mm	3 tons		8xø20
sch 8000488	Kugleskål	K80	205x180 mm	4 tons		8xø20



Trækbomme

Varenummer	Varenavn	Type	Længde	Bredde	Tykkelse
sch 8004277	Konfektionerbar trækbom	K80	1000 mm	300 mm	40 mm
sch 8004278	Konfektionerbar trækbom	K80	1000 mm	300 mm	45 mm
sch 8002113	Konfektionerbar trækbom	K80	990 mm	296 mm	50 mm



Kugler

Varenummer	Varenavn	Længde	Gevind	B	C	D
Sch 8002165	K80 Kugle med nedholder	120 mm	M48x1,5	61.5 mm	>40/>50	80 mm
sch 8003164	Løs K80 Kugle til Cramer træk	140 mm				



Kugletravers

Varenummer	Varenavn	Støttelast
sch 8004474	K80 kugletravers kat. 3	3 tons
sch 8004475	K80 kugletravers kat. 4	4 tons

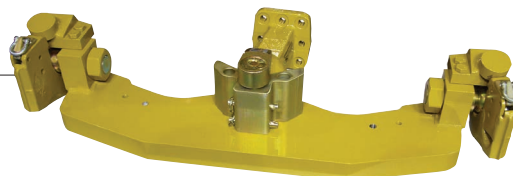

Svejsiplader/mellemflange

Varenummer	Varenavn	Længde A	Bredde B	Tykkelse
sch 8003241	Svejsiplade til 8003309 kugleskål	162 mm	Tykkelse	30 mm M16
sch 8004472	Svejsiplade til 8003310 kugleskål	210 mm	Tykkelse	40 mm M20
sch 8000363	Mellemflange K80 145x145 - 210x180	245 mm	Tykkelse	40 mm M20

